

ZC-5 シリーズ

HITACHI

ZC125M

Reliable solutions



マカダムローラ

- 型式 : ZC125M-5
- エンジン定格出力 : 54.6 kW (74.2 PS)
- 運転質量 : 10,125 kg
- 締固め幅 : 2,100 mm



特定特殊自動車
排出ガス2014年基準適合車



国土交通省
超低騒音型建設機械
指定機

高い環境性、優れた締固め性能、 新世代 ZC125M 誕生。

HST (Hydro Static Transmission) 駆動によるスムーズな発進/停止。

オペレータの要求に応える巧みな操作性。

一歩踏み込んだ安全設計。

さらなる進化と信頼性向上によって完成した ZC125M。



特定特殊自動車排出ガス2014年基準をクリアした 環境対応エンジン

新エンジンは、特定特殊自動車排出ガス2014年基準に適合します。また、「マフラフィルタ」に代表される排出ガス浄化装置を装備しました。さらに、燃料最適化技術「コモンレール式噴射システム」、排出ガス後処理技術「クールドEGR」を新採用し、NOx（窒素酸化物）やPM（粒子状物質）の排出量を大幅に低減しています。

●マフラフィルタ

エンジンから排出されたPMを除去するための濾過装置です。マフラ内に装備されたセラミックフィルタがPMを捕集します。溜まったPMは、マフラ内で再燃焼され、セラミックフィルタを再生します。

●ZC125Mのエンジンには、スーパーワイドDH-2が必要です。

厳しい排ガス規制に対応するため、エンジンは各メーカーによって独自のシステムが採用されています。日立建機のZC125MはクールドEGRおよびマフラフィルタを採用しており、それらにマッチする性能のエンジンオイルが必要です。ZC125Mのエンジン性能を最大限発揮するために、日立純正スーパーワイドDH-2を必ずご使用ください。

コモンレール式燃料噴射システム

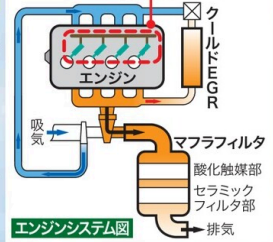

ペール缶(20リットル)

※本カタログの掲載写真には、一部、作業状態をイメージし、合成加工したものがああります。

高いレベルの 安全性を実現。

特定特殊自動車排ガス2014年基準適合エンジンの搭載や
超低騒音型指定を受けるなど、高い環境性を実現。
1×1 (ワンバイワン) をクリアした視界性や
後方ガードセンサを標準装備。
さらなる安全性を実現しています。

視認性を高めた新型モニタ

新型機のモニタをシンプルかつ大きな計器盤に変更し、視認性を高めました。



● 外傷や劣化を防止するモニタカバー

駐機時の外傷を防止するとともに、紫外線やほこりなどからモニタ・スイッチ類を保護します。モニタカバーは施錠できます。



後方ガードセンサを標準装備

超音波式に比べ、信頼性の高い赤外線を利用した安全補助装置です。検知エリア内に人や障害物が入ると回転灯[※]が作動し、さらに内側に入るとブザー音で作業員に危険を知らせます。

※公道走行時および輸送時は回転灯を取り外してください。



● ガードセンサ作動領域

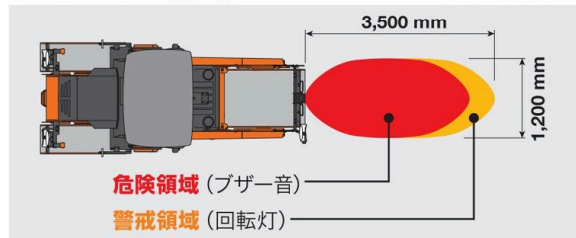

※作業領域は目安になります。



ワンバイワン (1×1) をクリア

“1×1” (ワンバイワン) 視界基準[※]をクリアし、運転席から見通せる良好な視界性を確保しました。

※当社視界基準：機械の前後から1m離れた位置にある高さ1mの物体が運転席から見えること (アイポイントはISO 5353規格による)

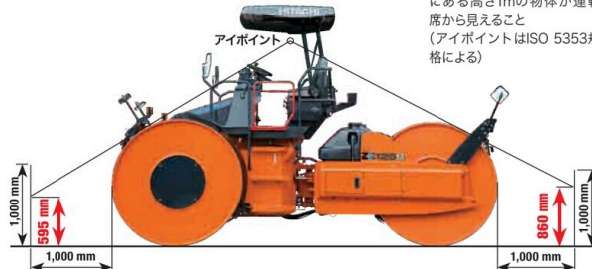

誤操作を低減する安全設計

● ニュートラルエンジンスタート機構

エンジンはパーキングブレーキスイッチが「ON」および前後進レバーが「N (中立)」位置でのみ始動します。

● パーキングロックアウト機構

パーキングブレーキスイッチを「OFF」にしないと走行できない機構です。



パーキングブレーキスイッチ



**乗り降りしやすい
ヒューマンステップ**

階段になだらかな傾斜を付けた「ヒューマンステップ」を採用。運転席まで伸ばされたロングハンドガイドと相まって、乗り降りが楽にできます。

ゲートレバー標準装備

車体からの落下防止に繋がります。エンジン始動後に駐車ブレーキがOFFの時、ゲートレバーを下げていない場合は警報ブザーが鳴ります。

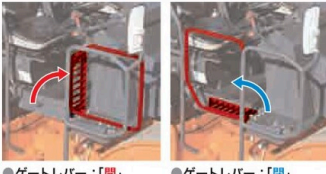

●ゲートレバー：「開」 ●ゲートレバー：「閉」

その他、安全性に配慮した装備品



巻取り式シートベルト リアアングミラー 後方作業灯

Global e-Service Owner's Site (オプション)

機械情報を活用した、「リモートメンテナンス管理」

機械の位置情報やメンテナンス情報を携帯電話通信網を利用して収集、最寄りの販売会社による迅速的確なサービスにより、インターネット経由でお客様の機械の予防保全と機械管理をサポートいたします。

●稼働状況の確認

機械の日々の稼働時間や燃料残量などの情報を確認できます。

●メンテナンス情報

正確な定期メンテナンスの時期・実施状況が確認できます。

●位置情報

お客様の機械がどこにあるのか地図上で確認できます。

●機械履歴

機械のサービス履歴などが確認できます。

作業効率を高めるための機能を搭載。

滑らかな発進／停止が可能なHST 駆動、直進状態が目視で確認できるインジケータランプなど、作業効率を高めるための機能を搭載。ワンタッチで脱着可能な散水ノズルの採用、フィルタ類、ドレンコックの集中配置で整備性を向上させています。

フルオープンエンジンカバー

フルオープン可能なエンジンカバーを採用しました。広いスペースが確保でき、点検が容易に行えます。

メンテナンス箇所を集中配置

エンジンオイルフィルタを交換作業しやすい位置に設置しました。エンジンオイルフィルタ、HST フィルタ、燃料フィルタを集中配置することで、整備作業を容易にしました。



HST 駆動で滑らかな発進・停止

走行は油圧駆動方式のHST を採用。スムーズで滑らかな変速、発進・停止ができ、高品質な転圧作業が可能です。

直進インジケータを採用

車体がまっすぐになると、直進インジケータランプが点灯します。直進転圧作業や車庫入れなどに便利です。



直進インジケータランプ

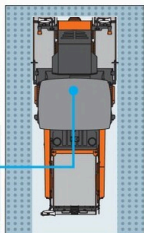

走行に連動した間欠散水機能

間欠散水機能に加え、走行レバーが中立時に散水を停止させる「走行連動スイッチ」を装備しました。散水のしすぎによる合材の過冷却防止と節水に効果があります。



合材の押し出しを低減し、スムーズな転圧を実現する大型鉄輪

直径1,620 mm の大型鉄輪の採用で合材の押し出しを低減。仕上げ面がよりきれいになります。

●直径 **1,620 mm**

調整式前後輪スクレーパ

使用用途に応じたスクレーパの押付け力が調整可能なため、スクレーパの異常摩耗を低減します。





ユーティリティーボックス

車体の3カ所に装備しました。中央部は施錠が可能です。



サイド転圧作業灯

夜間作業および乗降時にも便利なサイド転圧作業灯を採用しました。



ワンタッチで脱着可能な散水ノズル

ノズルの形状を見直し、ノズルを脱着しやすい構造に変更。これにより、ノズルの清掃作業性が向上しました。



水抜き効率アップ

散水回路のドレンコックを集中配置し、水抜き作業の効率性がアップしました。



耐久性の高い散水ポンプ

インペラ式ポンプを採用することで、ポンプの詰まりが起きにくくなり、耐久性が向上。また、ポンプの空回しをしなくても水抜きが可能となり、地上から水抜きが容易にできます。



予備ノズル&ノズルホルダ (オプション)

万一ノズル詰りが発生した場合は予備のノズルと交換することで、マシンダウンタイムの低減に繋がります。

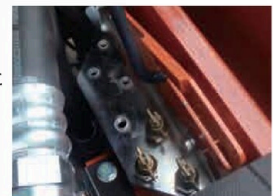

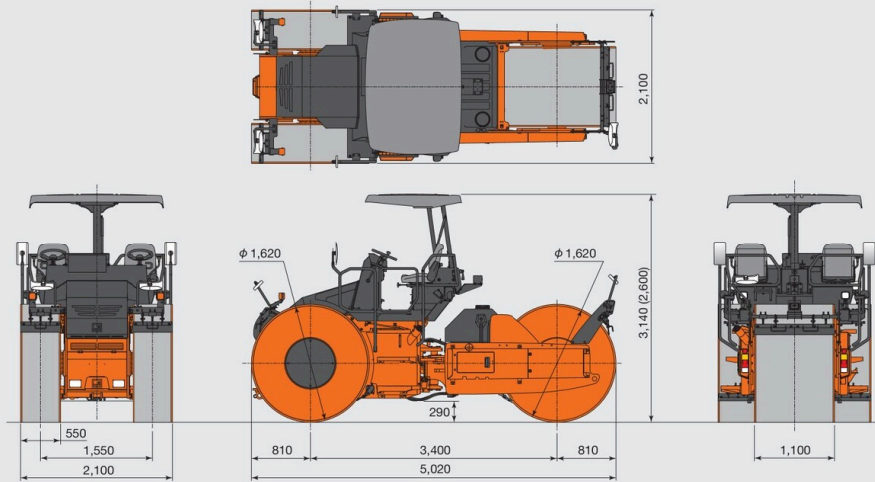

(注) ()内は、キャンピ折りたたみ時の値です。

■仕様

型式	ZC125M-5	
質量		
運転質量	kg	10,125
前軸質量	kg	5,180
後軸質量	kg	4,945
機械質量	kg	9,380
性能		
走行速度 (前後進共)		
Lo (低速)	km/h	7
Hi (高速)	km/h	15
運転質量線圧		
前輪	N/cm(kgf/cm)	462 (47.1)
後輪	N/cm(kgf/cm)	441 (45.0)
機械質量線圧		
前輪	N/cm(kgf/cm)	436 (44.5)
後輪	N/cm(kgf/cm)	399 (40.7)
最小回転半径	m	6.2
登坂能力	% (度)	47 (25)
締固め幅	mm	2,100
オーバラップ	mm	50
エンジン		
名称	クボタ V3307-CR-TE4B	
形式	水冷4気筒直噴式	
総行程容積 (総排気量)	L(cc)	3,331 (3,331)
定格出力	kW/min ⁻¹ (PS/rpm)	54.6 / 2,200 (74.2 / 2,200)
動力伝達装置		
変速機・差動機	静油圧変速式2段	
減速装置	遊星平歯車式減速機	
制動装置		
主ブレーキ	静油圧式ブレーキ / 湿式多板型	
パーキング (駐車) ブレーキ	湿式多板型 (ネガティブ作動式)	

型式	ZC125M-5	
操向装置		
形式	全油圧式	
散水装置		
形式	電動水ポンプ (インペラ式)	
タンク容量		
燃料タンク (軽油)	L	120
散水タンク	L	670
車検届出情報		
車名及び型式	日立 YDN-TBA	
原動機の型式	クボタ V3307	

(注)単位は、国際単位系(SI)による表示です。()内は、従来の単位表示を参考値として併記しました。

■レンタルパック基本装備品

要望の多いアイテムを集約し、お求めやすいパック販売を始めました。

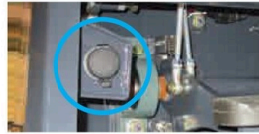

DC12V電源ユニット



バックザー (オン/オフ切替機能付き)

■オプション

- ・凍結防止装置
- ・NS(New Standard)キーシステム
- ・電子キーロックシステム
- ・テンキーシステム
- ・オートアイドリングストップ
- ・予備ノズル&ノズルホルダ
- ・携帯端末通信ユニット
- ・黄色回転灯※
- ・付属工具
- ・衝突被害軽減アシスト装置 (工場対応オプション)

※公道走行時および輸送時は取り外してください。
 ・NSキーシステムと電子キーロックシステムは併用できません。
 ・電子キーロックシステムとテンキーシステムは併用できません。

日立建機株式会社

東京都台東区東上野 2-16-1 〒110-0015
 営業本部 ☎ (03) 5826-8150
www.hitachicm.com/global/jp

日立建機日本株式会社

埼玉県草加市弁天 5-33-25 〒340-0004
 販売本部 ☎ (048) 935-2111
 マーケティング戦略統括部
japan.hitachi-kenki.co.jp

- カタログに記載した内容は、予告なく変更することがあります。
- 掲載写真は、販売仕様と一部異なる場合があります。
- ローラの運転には「ローラの運転業務に係る特別教育」の受講が必要です。
- 公道を走行する場合は、道路交通法による「大型特殊自動車」の免許が必要です。
- 公道走行時および輸送時は回転灯を取り外してください。



正しい操作と、周囲への思いやりは、安全作業の第一歩です。
 ご使用前に、必ず「取扱説明書」をよく読み、正しくお使いください。

お問い合わせは…

KR-JA060R

21,09 (KM / IK,FT3)